



NVI-491

denver.eu

2023



FR

Cet appareil,
ses accessoires
et ses batteries
sont recyclables

À DÉPOSER
EN MAGASIN



OU

À DÉPOSER
EN DÉCHÈTERIE



Points de collecte sur www.quefairedemesdechets.fr
Privilégiez la réparation ou le don de votre appareil !

Informação de Segurança

Leia atentamente as instruções de segurança antes de utilizar o produto pela primeira vez e guarde-as para referência futura.

1. Este produto não é um brinquedo. Mantenha-o afastado do alcance das crianças.
2. Advertência: Este produto inclui uma bateria de íões de lítio.
3. Mantenha o produto fora do alcance das crianças e de animais de estimação, para evitar ingestão ou que roam.
4. A temperatura de funcionamento e de armazenamento é entre -5 graus Celsius e 40 graus Celsius. Abaixo e acima destas temperaturas poderá afetar a função.
5. Nunca abra o produto. As reparações ou manutenções apenas devem ser realizadas por pessoal qualificado.
6. Não expor a calor, água, humidade ou luz solar direta!
7. A unidade não é à prova de água. Se entrar água ou objetos estranhos na unidade, poderá resultar em fogo ou choque elétrico. Se entrar água ou um objeto estranho na unidade, pare imediatamente de a utilizar.
8. Carregue apenas com o cabo USB fornecido.
9. Não utilize acessórios não originais com o produto, pois poderá afetar o funcionamento normal do produto.

Aspeto do produto

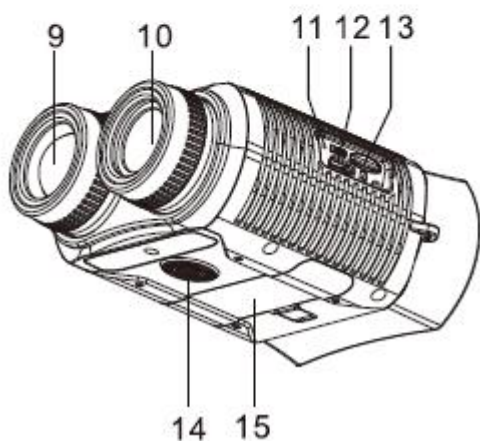
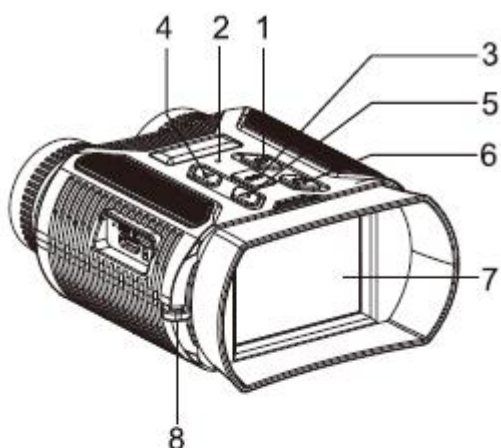

1. Ligar/Desligar/Menu
2. Luz do Indicador
3. Botão OK/fotografia
4. Botão para percorrer para cima
5. Botão para percorrer para baixo
6. Botão de Ligar/Desligar/Modo
7. Ecrã do visor
8. Orifício de passagem do cordão
9. Luz infravermelha
10. Lente
11. Luz de carregamento
12. Porta USB
13. suporte para cartão microSD
14. Conector do tripé
15. Tampa do compartimento da bateria

Inserir um cartão de memória

Selecione um cartão microSD de Classe 10 (suportando até 32 GB).

Certifique-se de introduzir o cartão microSD na direção correta (como mostrado abaixo); não force a entrada do cartão. Antes de o utilizar, formate o cartão microSD, o que poderá aumentar a duração da bateria, a velocidade do obturador e a compatibilidade do cartão.

Pressione ligeiramente a margem do cartão microSD para o remover.

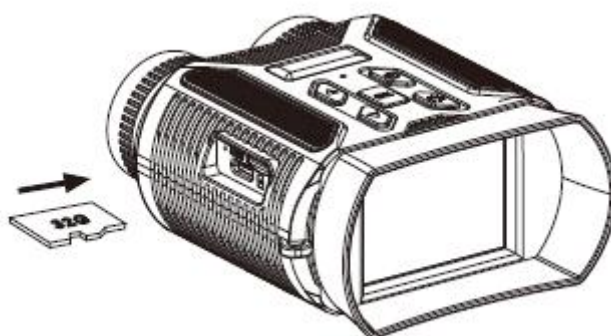



Funcionamento básico

Ligar/Desligar

Prima sem soltar o botão de ligar/desligar durante 3 segundos para ligar/desligar o dispositivo de visão noturna.

Seleção de modo e menu de configuração

Este dispositivo de visão noturna possui 3 modos (modo de fotografia, modo de vídeo e modo de reprodução) e um menu de configuração.

Prima sem soltar o botão de modo  para alternar entre os modos. Prima o botão de ligar/desligar  para entrar no menu de configuração.

Fotografia/Vídeo

CUIDADO

Nos modos de fotografia e de vídeo, faça os ajustes à câmara com visão noturna antes de capturar fotografias e vídeos.

Ajuste da roda de focagem

Olhe para a imagem e ajuste manualmente a roda de focagem para a esquerda ou direita de acordo com a distância de visualização real e até a imagem estar definida

(como mostrado abaixo).

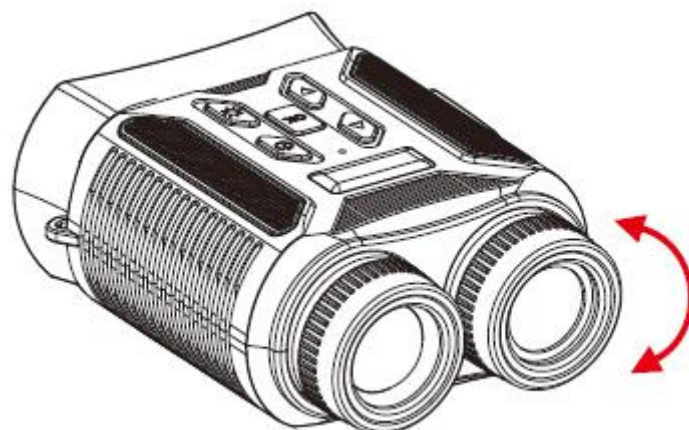

Ativar a função de luz de infravermelhos da visão noturna

Se não houver luz suficiente ou quando utilizar durante a noite, prima o botão de luz IV  para ligar a luz de infravermelhos e circular através dos 7 níveis de luz de infravermelhos (0>1 >2>3>4>5>6>7>0). A imagem muda para preto e branco. Consoante a situação real, ajuste a luminosidade. Quanto menos luz houver, mais alto será o ajuste.

Funcionamento

Botão para percorrer para cima  : premir sem soltar para aumentar a imagem até um máximo de 8x.

Botão para percorrer para baixo  : premir sem soltar para diminuir a imagem aumentada.

Botão OK  : no modo de fotografia, premir para capturar uma imagem; no modo de vídeo, premir para iniciar gravação e voltar a premir para terminar a gravação.

Ícones

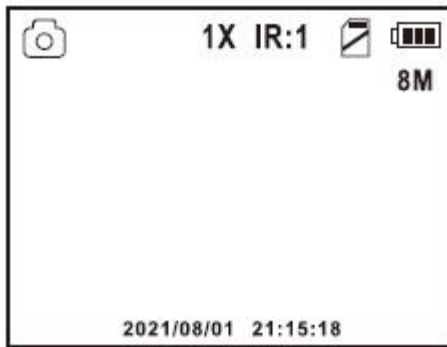

1X: aumento do zoom



cartão não inserido



cartão inserido

IR:1: níveis de luz de infravermelhos



capacidade da bateria

8 M: resolução de fotografia

720P: resolução de vídeo

04:57:00: tempo de gravação disponível

Modo de Reprodução

Entrar no modo de Reprodução

Prima sem soltar o botão de Modo



para alternar entre os modos até

selecionar o modo de reprodução.

Ver fotografias e gravações de vídeo

Prima o botão para Percorrer para cima ou para Percorrer para baixo



para

pré-visualizar a imagem ou o vídeo.



Fotografia

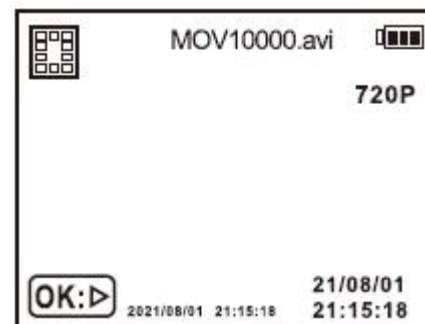



Vídeo

Reproduzir/Parar a reprodução de vídeo

Prima o botão OK  para parar a reprodução de vídeo.



Eliminação de ficheiros

Prima o botão para Percorrer para cima ou para Percorrer para baixo  para seleccionar uma fotografia ou um vídeo.

Prima o botão de Ligar/Desligar/  para ser apresentada a página de eliminação de ficheiros.

Prima o botão para cima/baixo  para seleccionar a opção Eliminar.

Prima o botão OK ; as opções Eliminar um e Eliminar tudo serão apresentadas.

Prima o botão para cima/baixo  para seleccionar e, em seguida, prima o botão OK  para confirmar a opção; ou prima o botão de ligar/desligar  para sair da página Eliminar.

Menu de configuração

Aceder ao Menu de configuração



Nos modos de vídeo e de fotografia, prima o botão de Ligar/Desligar  para entrar/sair do menu de configuração.

Sobre o menu de configuração

Prima o botão para cima/baixo  para seleccionar as opções do Menu de configuração.



Prima o botão OK  para entrar nas opções.

Prima o botão para cima/baixo  para seleccionar o parâmetro.

Prima o botão OK  para confirmar e sair; ou prima o botão de Ligar/Desligar  para regressar ao Menu de configuração.

Definição da data/hora

Localize a opção da configuração no menu. Prima o botão OK  para aceder.

Prima o botão OK  para alternar entre ano/mês/dia/hora/minuto/segundo e, em seguida, prima o botão para cima/baixo para aumentar ou reduzir o valor. Prima o botão de Ligar/Desligar  para confirmar e regressar ao menu de configuração.

Ligação ao PC

Ative o dispositivo de visão noturna (o dispositivo de visão noturna requer um cartão de memória), utilize o cabo de dados para ligar o computador ao dispositivo de visão noturna. Será apresentado o seguinte menu:

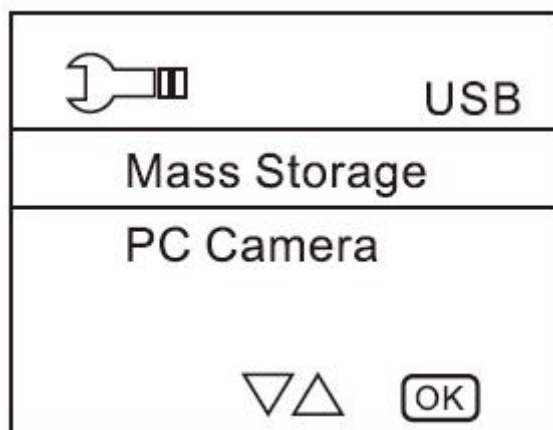

Prima o botão para Percorrer para cima/baixo  para seleccionar a memória ou a câmara, e prima o botão OK para confirmar.

Armazenamento em massa: o computador reconhece o cartão microSD e permite-lhe copiar ficheiros para o computador.

Câmara do PC: o computador reconhece a câmara como uma câmara disponível para ser utilizada pelo computador.

CUIDADO

Dispositivo desligado

Se o dispositivo não ligar, verifique se a bateria está instalada de forma correta; se a bateria estiver gasta (carregue-a imediatamente).

Operação de reposição

Se a câmara estiver congelada ou não reagir às operações, pode ser forçada a desligar premindo sem soltar o botão de IV e, em seguida, premindo ligeiramente o botão de ligar/desligar (pressão de dois botões para a reposição rápida) ou inserindo o pino de reposição no orifício de reposição para desligar a câmara e a reiniciar de seguida.

Má qualidade da imagem

Se for utilizada durante o dia, certifique-se de que a luz de IV está desligada (se os IV estiverem ligados, o ecrã apresentará a imagem a preto e branco, se os IV estiverem desligados, o ecrã apresentará a imagem a cores).

Se utilizar à noite ou com pouca iluminação, certifique-se de que a luz de IV está ligada.

Ajuste a focagem movendo gradualmente a roda de focagem.

Manutenção

Remova a bateria antes de limpar o dispositivo. Utilize um pano seco para limpar o exterior do dispositivo. Não utilize nenhuma solução de limpeza para proteger o dispositivo contra possíveis danos. Para limpar as lentes, utilize um pano bastante macio e sem pelos (p.ex. um pano de microfibras). Evite riscos na lente, apenas pressione cuidadosamente o pano de limpeza.

Mantenha sempre o dispositivo afastado de poeiras e humidade. Mantenha-o numa mala de proteção ou na caixa. Apenas remova as baterias se o dispositivo não for utilizado durante um período prolongado.

Ter em atenção - Todos os produtos estão sujeitos a alteração sem aviso prévio.
Aceitamos com reserva erros e omissões no manual.

TODOS OS DIREITOS RESERVADOS, COPYRIGHT DENVER A/S



denver.eu



Equipamentos elétricos e eletrônicos, bem como as pilhas incluídas, contêm materiais, componentes e substâncias que podem ser perigosos para a sua saúde e para o meio ambiente, caso o material usado (equipamentos elétricos e eletrônicos deitados fora, incluindo pilhas) não sejam eliminados corretamente.

O equipamento elétrico e eletrônico e as pilhas estão marcados com o símbolo de caixote de lixo com uma cruz, como apresentado em cima. Este símbolo significa que os equipamentos elétricos e eletrônicos, bem como as pilhas, não devem ser deitados fora em conjunto com o lixo doméstico, mas separadamente.

Como utilizador final, é importante que envie as suas pilhas usadas para uma unidade de reciclagem adequada. Assim, certamente as pilhas serão recicladas de acordo com a legislação e o meio ambiente não será prejudicado.

Todas as cidades possuem pontos de recolha específicos, onde os equipamentos elétricos e eletrónicos, bem como as pilhas, podem ser enviados gratuitamente para estações de reciclagem e outros locais de recolha ou recolhidos na sua própria casa. O departamento técnico da sua cidade disponibiliza informações adicionais em relação a isto.

DENVER A/S

Omega 5A, Soeften

DK-8382 Hinnerup

Dinamarca

www.facebook.com/denver.eu

Aviso!

- Bateria de lítio no interior!
- Não tentar abrir o produto!
- Não expor a calor, água, humidade ou luz solar direta!
- Apenas carregar com o carregador original fornecido com este produto!

Contact

Nordics

Headquarter

Denver A/S
Omega 5A, Soeften
DK-8382 Hinnerup
Denmark

Phone: **+45 86 22 61 00**
(Push "1" for support)

E-Mail

For technical questions, please write to:
support.hq@denver.eu

For all other questions please write to:
contact.hq@denver.eu

Benelux

DENVER BENELUX B.V.
Barwoutswaarder 13C+D
3449 HE Woerden
The Netherlands

Phone: **0900-3437623**

E-Mail: **support.nl@denver.eu**

Spain/Portugal

DENVER SPAIN S.A

Ronda Augustes y Louis Lumiere, n° 23 - nave 16
Parque Tecnológico
46980 PATERNA
Valencia (Spain)

Spain

Phone: **+34 960 046 883**
Mail: **support.es@denver.eu**

Portugal:

Phone: **+35 1255 240 294**
E-Mail: **denver.service@satfiel.com**

Germany

Denver Germany GmbH Service

Max-Emanuel-Str. 4
94036 Passau

Phone: **+49 851 379 369 40**

E-Mail

support.de@denver.eu

Fairfixx GmbH

Repair and service
Rudolf-Diesel-Str. 3 TOR 2
53859 Niederkassel

(for TV, E-Mobility/Hoverboards/Balanceboards,
Smartphones & Tablets)

Tel.: **+49 851 379 369 69**

E-Mail: **denver@fairfixx.de**

Austria

Lurf Premium Service GmbH

Deutschstrasse 1
1230 Wien

Phone: **+43 1 904 3085**

E-Mail: **denver@lurfservice.at**

If your country is not listed above,
please write an email to
support@denver.eu



DENVER A/S
Omega 5A, Soeften
DK-8382 Hinnerup
Denmark

denver.eu
facebook.com/denver.eu



Version 1.1

