



## NVI-491

denver.eu

2023



FR

Cet appareil,  
ses accessoires  
et ses batteries  
sont recyclables

À DÉPOSER  
EN MAGASIN



OU

À DÉPOSER  
EN DÉCHÈTERIE



Points de collecte sur [www.quefairedemesdechets.fr](http://www.quefairedemesdechets.fr)  
Privilégiez la réparation ou le don de votre appareil !



## Veiligheidsinformatie

Lees de veiligheidsinstructies zorgvuldig door voordat u het product voor de eerste keer gebruikt en bewaar de instructies voor toekomstig gebruik.

1. Dit product is geen speelgoed. Houd het buiten bereik van kinderen.
2. Waarschuwing: Dit product bevat een lithium-ionaccu.
3. Houd het product buiten het bereik van kinderen en huisdieren om kauwen en inslikken te voorkomen.
4. De bedrijfs- en opslagtemperatuur van het product is van -5 °C tot 40 °C. Een te lage of te hoge temperatuur kan de werking beïnvloeden.
5. Open het product nooit. Reparaties of onderhoud mogen alleen worden uitgevoerd door gekwalificeerd personeel.
6. Niet blootstellen aan warmte, water, vocht of direct zonlicht!
7. Het apparaat is niet waterdicht. Als er water of vreemde voorwerpen het apparaat binnendringen, kan dit leiden tot brand of een elektrische schok. Stop onmiddellijk het gebruik, als er water of een vreemd voorwerp het apparaat binnendringt.
8. Alleen opladen met meegeleverde USB-kabel.
9. Gebruik geen niet-originele accessoires samen met het apparaat, aangezien dit de werking van het apparaat kan verstoren.

## Productoverzicht

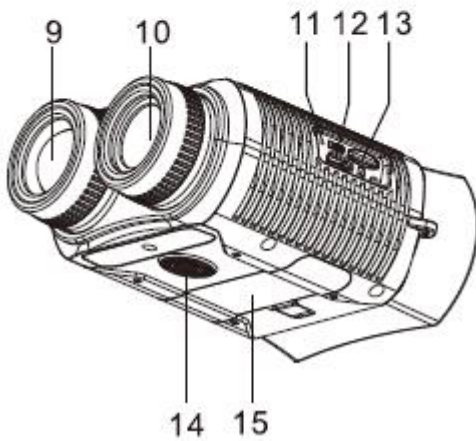
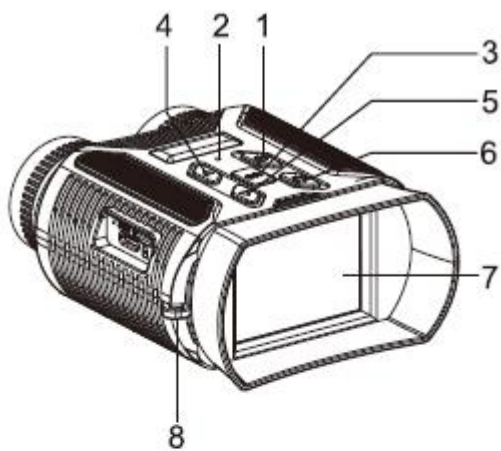

1. Inschakelen/uitschakelen/menu
2. Indicatielampje
3. OK/foto-knop
4. Omhoog-knop
5. Omlaag-knop
6. Aan/uit-knop/modus-knop
7. Scherm
8. Koordbevestiging
9. Infrarood licht
10. Lens
11. Oplaadlampje
12. USB-poort
13. MicroSD-kaarthouder
14. Statiefaansluiting
15. Klepje batterijvak

## Geheugenkaart plaatsen

Kies een klasse 10 microSD-kaart (tot 32 GB wordt ondersteund).

Zorg ervoor dat u de microSD-kaart in de juiste richting plaatst (zoals hieronder afgebeeld). Forceer de microSD-kaart niet. Formateer de microSD-kaart voor gebruik, dit kan de levensduur van de batterij, de sluitertijd en de compatibiliteit van de kaart verbeteren.

Druk voorzichtig op het uiteinde van de microSD-kaart om deze te verwijderen.

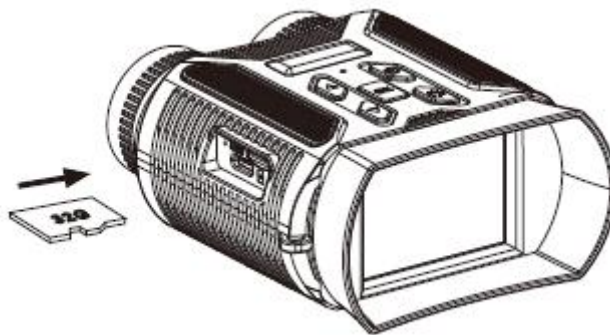



## Algemene bediening

### In-/uitschakelen

Houd de aan/uit-knop 3 seconden ingedrukt om het apparaat in/uit te schakelen.

### Moduselectie en instellingenmenu

Het apparaat beschikt over 3 modi (fotomodus, videomodus en weergavemodus) en een instellingenmenu.

Houd de modus-knop  ingedrukt om tussen de modi te schakelen. Druk op de aan/uit-knop  om het instellingenmenu te openen.

### Foto/video

#### LET OP

In de foto- en videomodi moet u de camera afstellen voordat u foto's en video's maakt.

### Afstellen met het scherpstelwiel

Kijk naar het scherm en draai het scherpstelwiel handmatig naar links of rechts, afhankelijk van de werkelijke kijkaafstand en totdat het scherm helder is (zoals hieronder afgebeeld).

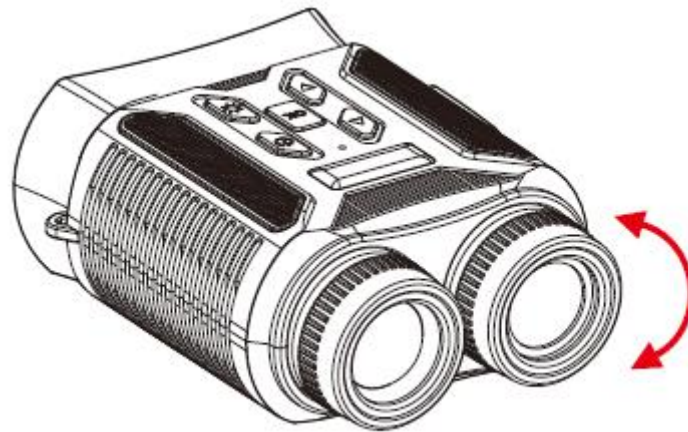



## Infrarood licht nachtzichtfunctie inschakelen

Als er onvoldoende licht is of bij gebruik 's nachts, druk op de IR-knop voor infrarood licht  om het infrarood licht in te schakelen en door de 7 infraroodlichtniveaus te bladeren (0>1 >2>3>4>5>6>7>0). Het beeld verandert in zwart-wit. Stel de helderheid in afhankelijk van de actuele situatie. Hoe zwakker het licht, hoe hoger de afstelling.

## Bediening

Omhoog-knop  : ingedrukt houden om het beeld te vergroten tot maximaal 8x.

Omlaag-knop  : ingedrukt houden om het vergrote beeld uit te zoomen.

OK-knop  : in de fotomodus nogmaals indrukken om een foto te maken, in de videomodus indrukken om het opnemen te starten en nogmaals indrukken op om het opnemen te stoppen.

## Pictogrammen



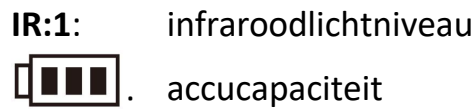
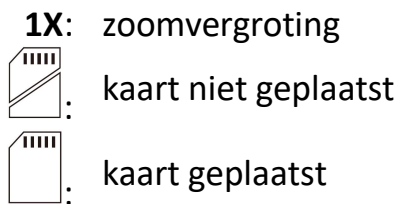

**8 M:** fotoresolutie

**720P:** videoresolutie

**04:57:00:** resterende beschikbare opnametijd

## Weergavemodus

### Weergavemodus activeren

Houd de modus-knop  ingedrukt om tussen de modi te schakelen tot de weergavemodus is geselecteerd.

## Foto's en video-opnamen bekijken

Druk op de omhoog-/omlaag-knop  om een voorbeeld van de foto of video te bekijken.



Foto

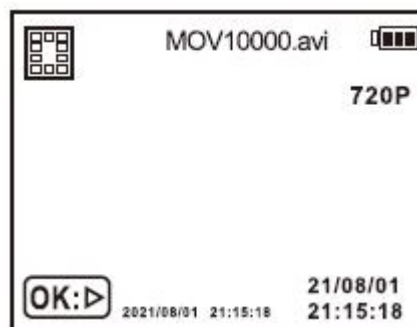

Video

## Video afspelen/stoppen

Druk op de OK-knop  om het afspelen van video te stoppen.



## Een bestand verwijderen

Druk op de omhoog-/omlaag-knop  om een foto of video te selecteren.

Druk op de aan/uit-knop  om de pagina voor het verwijderen van bestanden te openen.

Druk op de omhoog-/omlaag-knop  om de optie Verwijderen te selecteren.

Druk op de OK-knop  , de opties Eén verwijderen en Alles verwijderen worden weergegeven.

Druk op de omhoog-/omlaag-knop  om te selecteren en druk vervolgens op de OK-knop  om de optie te bevestigen of druk op de aan/uit-knop  om de pagina af te sluiten.

## Instellingenmenu

### Het instellingenmenu openen



Druk in de video- en fotomodi op de aan/uit-knop  om het instellingenmenu te openen/af te sluiten.

### Over het instellingenmenu

Druk op de omhoog-/omlaag-knop  om de opties in het instellingenmenu te selecteren.



Druk op de OK-knop  om de opties te openen.

Druk op de omhoog-/omlaag-knop  om de parameter te selecteren.

Druk op de OK-knop  om te bevestigen en af te sluiten of druk op de aan/uit-knop  om terug te keren naar het menu.

### De datum/tijd instellen

Zoek de instellingsoptie in het menu. Druk op de OK-knop  om te openen.

Druk op de OK-knop  om te schakelen tussen jaar/maand/dag/uur/minuut/seconden en druk vervolgens op de omhoog-/omlaag-knop om de waarde te verhogen of te verlagen. Druk op de aan/uit-knop  om te bevestigen en terug te keren naar het instellingenmenu.

### PC-aansluiting

Schakel het apparaat in (het apparaat vereist een geheugenkaart) en sluit het apparaat aan op een computer met gebruik van de kabel. Het volgende menu wordt



weergegeven:

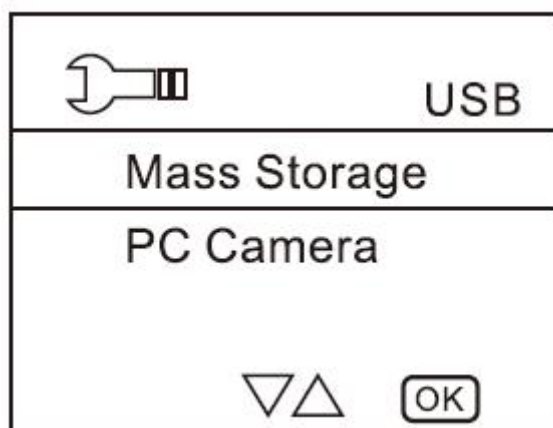

Druk op de omhoog-/omlaag-knop  om geheugen of camera te selecteren en druk op de OK-knop om te bevestigen.

Opslag: de computer herkent de microSD-kaart en maakt het mogelijk om bestanden naar de computer te kopiëren.

PC-camera: de computer herkent de camera als een camera beschikbaar voor de computer.

## LET OP

### **Apparaat schakelt uit**

Als het apparaat niet inschakelt, controleer dan of de batterij goed is geïnstalleerd. Als de batterij leeg is, laad deze dan onmiddellijk op.

### **Resetten**

Als de camera vast is gelopen of niet reageert op de bediening, kan deze worden geforceerd door de IR-knop lang ingedrukt te houden en vervolgens licht op de aan/uit-knop te drukken (druk tweemaal op de knop voor een snelle reset) of door de resetpen in het resetgat te steken om de camera uit te schakelen en daarna opnieuw in te schakelen.

### **Slechte beeldkwaliteit**

Bij gebruik overdag moet u ervoor zorgen dat het infrarood licht uit is (als het infrarood licht ingeschakeld is geeft het scherm in zwart-wit weer, als het infrarood licht uit is geeft het scherm in kleur weer).

Bij gebruik 's nachts of bij weinig licht moet u ervoor zorgen dat het infrarood licht is ingeschakeld.

Stel scherp door het scherpstelwiel geleidelijk te draaien.

## **Onderhoud**

Verwijder de batterij voordat u het apparaat reinigt. Gebruik alleen een droge doek om de buitenkant van het apparaat te reinigen. Gebruik geen reinigingsmiddelen om te het apparaat te beschermen tegen mogelijke beschadigingen. Gebruik voor het reinigen van de lenzen een zeer zachte, pluisvrije doek (bijvoorbeeld een microvezeldoek). Voorkom krassen op de lenzen, druk voorzichtig op de reinigingsdoek.

Houd het apparaat te allen tijde uit de buurt van stof en vocht. Bewaar het apparaat in een beschermende behuizing of in de doos. Verwijder de batterij alleen als het apparaat gedurende lange tijd niet wordt gebruikt.

Opmerking - Alle producten zijn onderworpen aan wijzigingen zonder enige aankondiging. Fouten en omissies in de gebruiksaanwijzing voorbehouden.

ALLE RECHTEN VOORBEHOUDEN, AUTEURSRECHT DENVER A/S



denver.eu



Elektrische en elektronische apparatuur en de inbegrepen batterijen bevatten materialen, componenten en stoffen die schadelijk kunnen zijn voor uw gezondheid en het milieu, indien de afvalproducten (afgedankte elektrische en elektronische apparatuur en batterijen) niet correct worden verwerkt.

Elektrische en elektronische apparatuur en batterijen zijn gemarkeerd met het doorgekruiste vuilnisbaksymbool, zoals hierboven afgebeeld. Dit symbool betekent dat elektrische en elektronische apparatuur en batterijen niet mogen worden afgevoerd met ander huishoudelijk afval, maar afzonderlijk moeten worden afgevoerd.

Het is belangrijk dat u als eindgebruiker de gebruikte batterijen inlevert bij de gepast en hiervoor aangewezen faciliteit. Op deze manier zorgt u ervoor dat de batterijen worden gerecycled in overeenstemming met de wetgeving en geen schade toebrengen aan het milieu.

Alle plaatsen hebben specifieke inzamelpunten, waar elektrische of elektronische apparatuur en batterijen kosteloos kunnen worden ingeleverd bij recyclestations of andere inzamellocaties. In bepaalde gevallen kan het afval ook aan huis worden opgehaald. Aanvullende informatie kan worden verkregen bij de technische afdeling van uw gemeente.

DENVER A/S

Omega 5A, Soefton

DK-8382 Hinnerup

Denemarken

[www.facebook.com/denver.eu](http://www.facebook.com/denver.eu)

**Waarschuwing!**

- Lithium-accu aanwezig!
- Probeer het product niet te openen!
- Niet blootstellen aan warmte, water, vocht en direct zonlicht!
- Alleen opladen met de bij dit product originele meegeleverde oplader!

# Contact

## Nordics

### Headquarter

Denver A/S  
Omega 5A, Soeften  
DK-8382 Hinnerup  
Denmark

Phone: **+45 86 22 61 00**  
(Push "1" for support)

### E-Mail

For technical questions, please write to:  
**support.hq@denver.eu**

For all other questions please write to:  
**contact.hq@denver.eu**

---

## Benelux

### DENVER BENELUX B.V.

Barwoutswaarder 13C+D  
3449 HE Woerden  
The Netherlands

Phone: **0900-3437623**

E-Mail: **support.nl@denver.eu**

---

## Spain/Portugal

### DENVER SPAIN S.A

Ronda Augustes y Louis Lumiere, n° 23 - nave 16  
Parque Tecnológico  
46980 PATERNA  
Valencia (Spain)

### Spain

Phone: **+34 960 046 883**  
Mail: **support.es@denver.eu**

### Portugal:

Phone: **+35 1255 240 294**  
E-Mail: **denver.service@satfiel.com**

## Germany

### Denver Germany GmbH Service

Max-Emanuel-Str. 4  
94036 Passau

Phone: **+49 851 379 369 40**

### E-Mail

**support.de@denver.eu**

### Fairfixx GmbH

Repair and service  
Rudolf-Diesel-Str. 3 TOR 2  
53859 Niederkassel

(for TV, E-Mobility/Hoverboards/Balanceboards,  
Smartphones & Tablets)

Tel.: **+49 851 379 369 69**

E-Mail: **denver@fairfixx.de**

---

## Austria

### Lurf Premium Service GmbH

Deutschstrasse 1  
1230 Wien

Phone: **+43 1 904 3085**

E-Mail: **denver@lurfservice.at**

---

If your country is not listed above,  
please write an email to  
**support@denver.eu**



DENVER A/S  
Omega 5A, Soeften  
DK-8382 Hinnerup  
Denmark

denver.eu  
facebook.com/denver.eu



Version 1.1

