



**NVI-491**

denver.eu

**2023**



**FR**

Cet appareil,  
ses accessoires  
et ses batteries  
sont recyclables

À DÉPOSER  
EN MAGASIN



OU

À DÉPOSER  
EN DÉCHÈTERIE



Points de collecte sur [www.quefairedemesdechets.fr](http://www.quefairedemesdechets.fr)  
Privilégiez la réparation ou le don de votre appareil !



## Informazioni sulla sicurezza

Leggere attentamente le istruzioni di sicurezza prima di utilizzare il prodotto per la prima volta. Conservare le istruzioni per riferimento futuro.

1. Questo prodotto non è un giocattolo. Tenerlo fuori dalla portata dei bambini.
2. Avvertenza: Il prodotto contiene una batteria agli ioni di litio.
3. Tenere il prodotto fuori dalla portata dei bambini e degli animali domestici per evitare che venga masticato o ingerito.
4. La temperatura di esercizio e stoccaggio del prodotto va da -5 gradi Celsius a 40 gradi Celsius. Temperature inferiori o superiori potrebbero comprometterne il funzionamento.
5. Non aprire mai il prodotto. Le riparazioni o la manutenzione devono essere eseguite solo da personale qualificato.
6. Non esporre a fonti di calore, acqua, umidità o luce solare diretta!
7. L'unità non è resistente all'acqua. In caso di penetrazione di corpi estranei o di acqua all'interno dell'unità, sussiste il pericolo di incendio o di scossa elettrica. In caso di penetrazione di corpi estranei o di acqua all'interno dell'unità, interrompere immediatamente l'utilizzo.
8. Effettuare la carica solamente con il cavo USB in dotazione.
9. Evitare l'uso di accessori non originali insieme al prodotto in quanto essi potrebbero compromettere il suo corretto funzionamento.

## Aspetto del prodotto

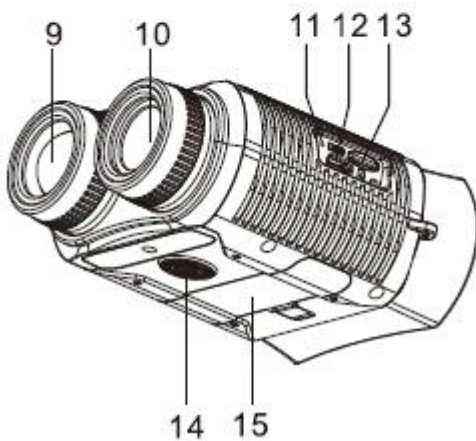
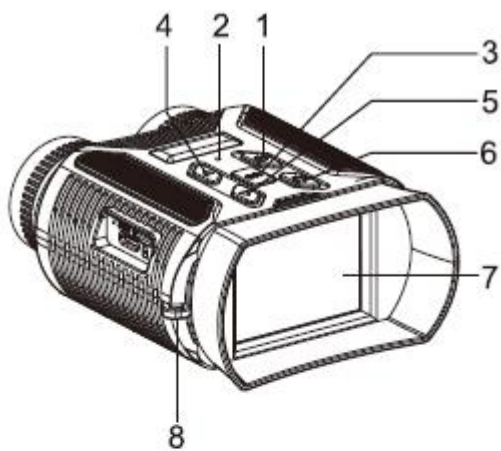

1. Accensione/Spegnimento/Menu
2. Spia
3. Pulsante OK/scatto
4. Pulsante scorrimento verso l'alto
5. Pulsante scorrimento verso il basso
6. Pulsante On/Off/modalità
7. Schermo di visualizzazione
8. Foro per cordino
9. Luce infrarossa
10. Obiettivo
11. Luce di ricarica
12. Porta USB
13. Porta schede microSD
14. Connettore per treppiede
15. Coperchio del vano batteria

## Inserimento di una scheda di memoria

Scegliere una scheda microSD di Classe 10 (che supporta fino a 32 GB).

Inserire la scheda microSD nella giusta direzione (come mostrato di seguito); non inserire forzatamente la scheda. Prima dell'uso, formattare la scheda microSD. Ciò può migliorare la durata della batteria, la velocità dell'otturatore e la compatibilità della scheda.

Premere leggermente il bordo della scheda microSD per rimuoverla.

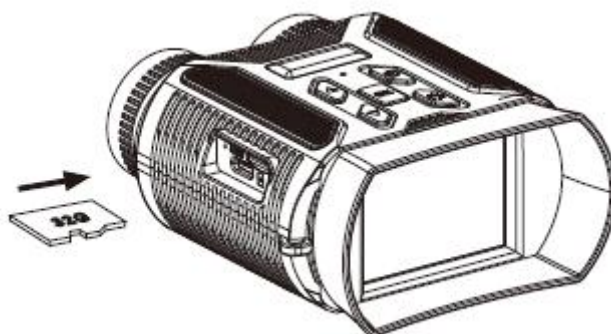

## Funzionamento di base

### Accensione/Spegnimento

Tenere premuto il pulsante di accensione per 3 secondi per accendere/spegnere il dispositivo di visione notturna.

### Selezione modalità e menu di configurazione

Questo dispositivo di visione notturna prevede 3 modalità (foto, video e riproduzione) e un menu di impostazione.

Tenere premuto il pulsante modalità  per passare da una modalità all'altra.

Premere il pulsante di accensione  per accedere al menu di configurazione.

### Foto / Video

#### ATTENZIONE

Nelle modalità foto e video, apportare le regolazioni alla videocamera per la visione notturna prima di scattare foto e video.

## Rotella di messa a fuoco

Guardare il display e regolare la rotella di messa a fuoco manualmente a sinistra o a destra in base alla distanza di visualizzazione effettiva, fino a quando il display non è chiaro (come mostrato di seguito).

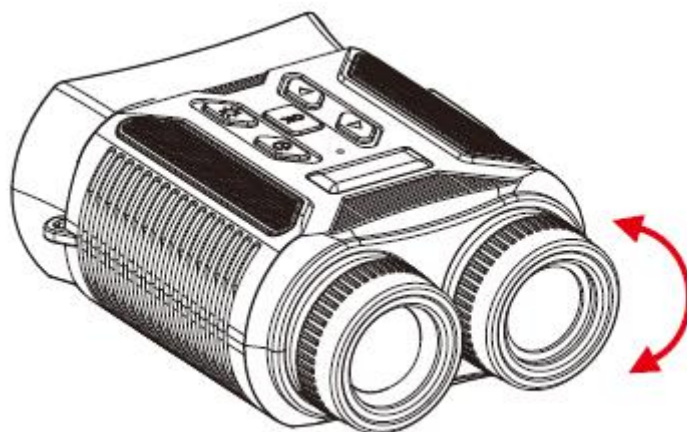

## Abilitazione della funzione di visione notturna a luce infrarossa

Se la luce non è sufficiente o se il dispositivo di visione notturna viene utilizzato di notte, premere il pulsante IR (luce a infrarossi)  per accendere la luce infrarossa e scorrere i 7 livelli disponibili (0>1 >2>3>4>5>6>7>0). L'immagine cambia in bianco e nero. A seconda delle condizioni, regolare la luminosità. Più la luce è debole, più deve essere aumentata la luminosità.

## Funzionamento

Pulsante scorrimento verso l'alto  : Tenere premuto per ingrandire l'immagine fino a un massimo di 8x.

Pulsante scorrimento verso il basso  : Tenere premuto per ridurre l'ingrandimento.

Pulsante OK  : In modalità foto, premere per scattare una foto; in modalità video, premere per avviare la registrazione, quindi premere di nuovo per terminare la registrazione.

## Icone



**1X:** Ingrandimento zoom

 Scheda non inserita

 Carta inserita

**IR:1:** Livello di luce infrarossa

 Capacità batteria

**8M:** Risoluzione delle immagini

**720p:** Risoluzione video

**04:57:00:** Tempo di registrazione rimanente disponibile

## Modalità riproduzione

### Entrare in modalità Riproduzione

Tenere premuto il pulsante Modalità  per passare da una modalità all'altra finché non viene selezionata la modalità di riproduzione.

## Visualizzazione foto e registrazioni video

Premere il pulsante di scorrimento verso l'alto o verso il basso  per visualizzare in anteprima l'immagine o il video.



Foto

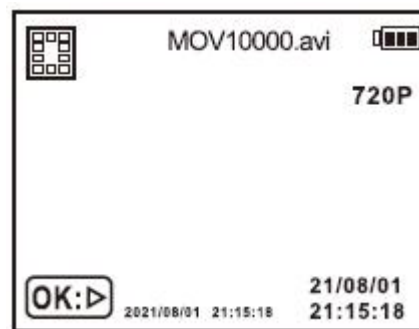

Video

## Riproduzione/Interruzione della riproduzione del video

Premere il pulsante OK  per interrompere la riproduzione del video.



## Eliminazione dei file

Premere il pulsante di scorrimento verso l'alto o verso il basso  per selezionare foto o video.

Premere il pulsante di accensione/ per visualizzare la pagina di eliminazione del file.

Premere il pulsante su/giù  per selezionare l'opzione Elimina.

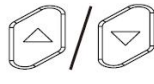
Premere il pulsante OK ; vengono visualizzate le opzioni Elimina uno ed Elimina tutto.

Premere il pulsante su/giù  per selezionare, quindi premere il pulsante OK  per confermare l'opzione; oppure premere il pulsante di accensione  per uscire dalla pagina Elimina.

## Menù di configurazione

### Accesso al menu di configurazione



Nelle modalità video e foto, premere il pulsante di accensione  per entrare/uscire dal menu di configurazione.

### Informazioni sul menu di configurazione

Premere il pulsante su/giù  per selezionare le opzioni del menu Configurazione.



Premere il pulsante OK  per accedere alle opzioni.

Premere il pulsante su/giù  per selezionare il parametro.

Premere il pulsante OK  confermare e uscire; oppure, premere il pulsante di accensione  per tornare al menu Impostazioni.





## Impostazione data/ora

Individuare l'opzione di impostazione nel menu. Premere il pulsante OK  per accedere. Premere il pulsante OK  per alternare tra anno/mese/giorno/ora/minuti/secondi, quindi premere il pulsante su/giù per aumentare o ridurre il valore. Premere il pulsante di accensione  per confermare e tornare al menu delle impostazioni.

## Collegamento al PC

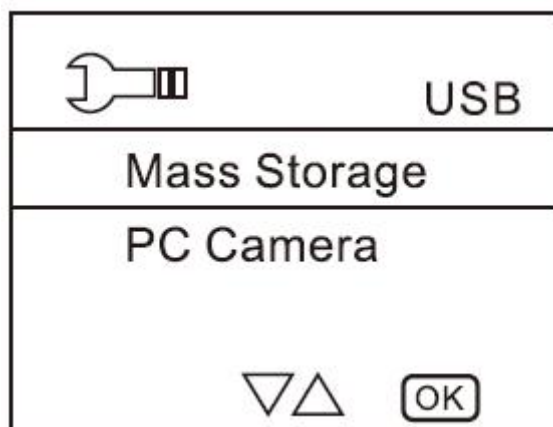
Abilitare il dispositivo di visione notturna (il visore notturno richiede una scheda di memoria) e utilizzare il cavo dati per collegare il computer al visore notturno. Viene visualizzato il seguente menu:



Premere il pulsante su/giù  per selezionare la memoria o la fotocamera, quindi premere il pulsante OK per confermare.

Archiviazione di massa: Il computer riconosce la scheda microSD e consente di copiare i file.

Fotocamera PC: Il computer riconosce la fotocamera come fotocamera disponibile su computer.

## ATTENZIONE

### Spegnimento del dispositivo

Se il dispositivo non si accende verificare che la batteria sia installata correttamente; se la carica della batteria è insufficiente di caricarla tempestivamente.

## **Operazione di ripristino**

Se la fotocamera è bloccata o non reagisce, può essere forzata allo spegnimento premendo a lungo il pulsante IR e quindi premendo leggermente il pulsante di accensione (premere due volte il pulsante per un ripristino rapido). IN alternativa, inserire una punta nel foro di ripristino per spegnere la fotocamera e successivamente riavviarla.

## **Immagini di qualità scadente**

Se il dispositivo viene utilizzato durante il giorno, assicurarsi che la luce IR sia spenta (se IR è acceso, lo schermo verrà visualizzato in bianco e nero, se IR è spento, lo schermo sarà visualizzato a colori).

Se il dispositivo viene utilizzato di notte o in condizioni di scarsa illuminazione, assicurarsi che la luce IR sia accesa.

Regolare la messa a fuoco spostando gradualmente la rotella di messa a fuoco.

## **Manutenzione**

Rimuovere la batteria prima di pulire il dispositivo. Utilizzare un panno asciutto per pulire l'esterno del dispositivo. Non utilizzare alcuna soluzione detergente per proteggere il dispositivo da possibili danni. Per la pulizia delle lenti, utilizzare un panno molto morbido e privo di lanugine (ad es. panno in microfibra). Evitare i graffi sulle lenti: premere con attenzione il panno per la pulizia.

Tenere sempre il dispositivo lontano da polvere e umidità. Conservarlo in una custodia protettiva o nella scatola. Rimuovere le batterie solo se il dispositivo non viene utilizzato per un lungo periodo di tempo.

Nota: tutti i prodotti sono soggetti a modifiche senza preavviso. Ci riserviamo il diritto di correggere errori e omissioni nel manuale.

TUTTI I DIRITTI RISERVATI, COPYRIGHT DENVER A/S



denver.eu



Le apparecchiature elettriche ed elettroniche e le batterie incluse contengono materiali, componenti e sostanze che possono essere pericolosi per la salute e per l'ambiente nel caso in cui il materiale di scarto (apparecchiature elettriche ed elettroniche e batterie) non venga gestito correttamente.

Gli apparati elettrici ed elettronici e le batterie sono contrassegnati con il simbolo del cestino barrato mostrato sopra. Questo simbolo indica che le apparecchiature elettriche ed elettroniche e le batterie non devono essere smaltite con gli altri rifiuti domestici, ma separatamente.

È importante inviare le batterie usate alle strutture appropriate e predisposte. In questo modo si ha la garanzia che le batterie verranno riciclate in conformità alla normativa senza danneggiare l'ambiente.

Per le apparecchiature elettriche ed elettroniche e le batterie, tutte le città hanno stabilito dei sistemi di smaltimento che prevedono il conferimento gratuito presso le stazioni di riciclaggio oppure di raccolta porta a porta. Ulteriori informazioni sono disponibili presso l'ufficio tecnico municipale.

DENVER A/S

Omega 5A, Soeften

DK-8382 Hinnerup

Danimarca

[www.facebook.com/denver.eu](http://www.facebook.com/denver.eu)

**Avviso!**

- Batteria al litio all' interno!
- Non tentare di aprire il prodotto!
- Evitare di esporlo a calore, acqua, umidità, o luce solare diretta!
- Ricaricare il prodotto solamente con il caricabatterie originale fornito in dotazione!

# Contact

## Nordics

### Headquarter

Denver A/S  
Omega 5A, Soeften  
DK-8382 Hinnerup  
Denmark

Phone: **+45 86 22 61 00**  
(Push "1" for support)

### E-Mail

For technical questions, please write to:  
**support.hq@denver.eu**

For all other questions please write to:  
**contact.hq@denver.eu**

---

## Benelux

**DENVER BENELUX B.V.**  
Barwoutswaarder 13C+D  
3449 HE Woerden  
The Netherlands

Phone: **0900-3437623**

E-Mail: **support.nl@denver.eu**

---

## Spain/Portugal

### DENVER SPAIN S.A

Ronda Augustes y Louis Lumiere, n° 23 - nave 16  
Parque Tecnológico  
46980 PATERNA  
Valencia (Spain)

### Spain

Phone: **+34 960 046 883**  
Mail: **support.es@denver.eu**

### Portugal:

Phone: **+35 1255 240 294**  
E-Mail: **denver.service@satfiel.com**

## Germany

### Denver Germany GmbH Service

Max-Emanuel-Str. 4  
94036 Passau

Phone: **+49 851 379 369 40**

### E-Mail

**support.de@denver.eu**

### Fairfixx GmbH

Repair and service  
Rudolf-Diesel-Str. 3 TOR 2  
53859 Niederkassel

(for TV, E-Mobility/Hoverboards/Balanceboards,  
Smartphones & Tablets)

Tel.: **+49 851 379 369 69**

E-Mail: **denver@fairfixx.de**

---

## Austria

### Lurf Premium Service GmbH

Deutschstrasse 1  
1230 Wien

Phone: **+43 1 904 3085**

E-Mail: **denver@lurfservice.at**

---

If your country is not listed above,  
please write an email to  
**support@denver.eu**



DENVER A/S  
Omega 5A, Soeften  
DK-8382 Hinnerup  
Denmark

denver.eu  
facebook.com/denver.eu



Version 1.1

