



NVI-491

denver.eu

2023



FR

Cet appareil,
ses accessoires
et ses batteries
sont recyclables

À DÉPOSER
EN MAGASIN



OU

À DÉPOSER
EN DÉCHÈTERIE



Points de collecte sur www.quefairedemesdechets.fr
Privilégiez la réparation ou le don de votre appareil !

Sigurnosne informacije

Prije prvog korištenja proizvoda pažljivo pročitajte sigurnosne upute te ih sačuvajte za ubuduće.

1. Ovaj proizvod nije igračka. Držite ga izvan dohvata djece.
2. Upozorenje: Proizvod sadrži litij-ionsku bateriju.
3. Proizvod držite izvan dohvata djece i kućnih ljubimaca kako ih ne bi žvakali ili progutali.
4. Radna temperatura proizvoda i temperatura skladištenja iznosi od -5 do 40 °C. Temperature niže ili više od ovih mogu utjecati na ispravan rad.
5. Nikada ne otvarajte proizvod. Popravke ili održavanje uređaja treba izvoditi isključivo kvalificirano osoblje.
6. Ne izlažite ga toplini, vodi, vlazi i direktnoj sunčevoj svjetlosti!
7. Uređaj nije vodonepropusan. Ako voda ili strani predmeti dospiju u uređaj, to može dovesti do požara ili električnog udara. Ako voda ili strani predmet dospiju u uređaj, odmah prekinite uporabu.
8. Punite samo isporučenim USB kabelom.
9. Ne koristite dodatnu opremu koja nije originalna s proizvodom jer to može dovesti do nepravilnog rada proizvoda.

Izgled proizvoda

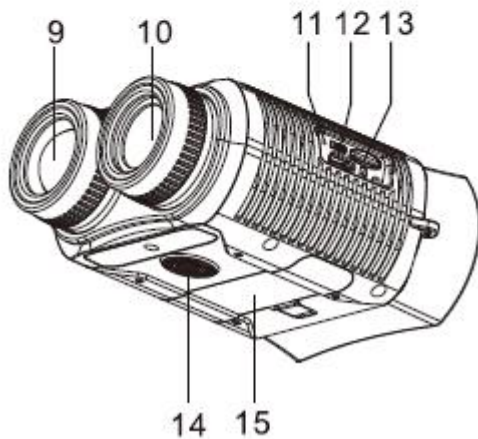
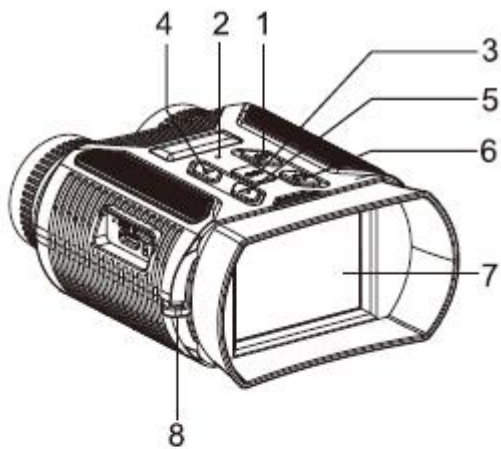

1. Uključi/Isključi/Izbornik
2. Svjetlo indikatora
3. Gumb OK/fotografiranje
4. Gumb za pomicanje na vrh
5. Gumb za pomicanje na dno
6. Gumb za UKLJ./ISKLJ./Način rada
7. Zaslون
8. Otvor za uzicu
9. Infracrveno svjetlo
10. Leće
11. Indikatorsko svjetlo punjenja
12. USB port
13. Držač microSD kartice
14. Priključak za tronožac
15. Poklopac pretinca za bateriju

Umetnite memorijsku karticu

Odaberite microSD karticu razreda 10 (podržava kapacitet do 32 GB). Svakako ispravno okrenite microSD karticu (kao što je prikazano ispod). Nemojte nasilno umetati karticu. Prije uporabe formatirajte microSD karticu. To može produžiti trajanje baterije, brzinu zatvarača i kompatibilnost kartice. Lagano pritisnite rub microSD kartice kako biste je uklonili.

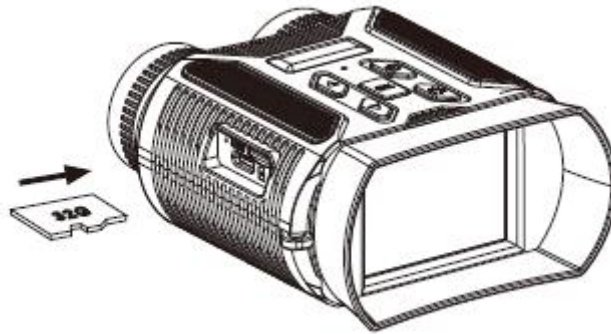

Osnovne radnje

Uključivanje/isključivanje

Pritisnite i držite gumb napajanja 3 sekunde kako biste uključili/isključili noćno gledanje.

Izbornik odabira načina rada i postavljanja

Postoje 3 načina (fotografski način, način videozapisa i način reprodukcije) te izbornik postavki za ovaj uređaj za noćni vid.

Pritisnite i držite gumb načina rada  kako biste se prebacili između načina.

Pritisnite gumb napajanja  kako biste izašli iz izbornika a postavljanje.

Fotografije/videozapisi

OPREZ

U načinima fotografija i videozapisa prilagodite kameru za noćni vid prije snimanja slika i videozapisa.

Prilagodba kotača fokusa

Pogledajte zaslon i ručno namjestite kotač fokusa ulijevo ili udesno u skladu sa stvarnom udaljenosti gledanja i dok zaslon ne bude jasan (kao što je prikazano u nastavku).

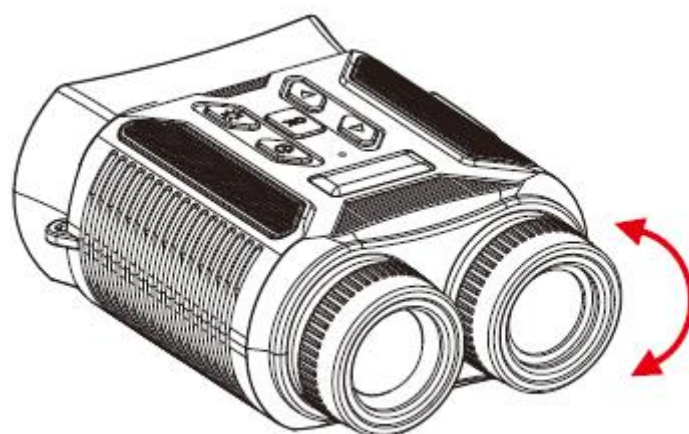

Omogućite funkciju noćnog vida pomoću infracrvenog svjetla

Ako nema dovoljno svjetla ili ako uređaj koristite noću, pritisnite gumb infracrvenog svjetla  kako biste uključili infracrveno svjetlo i prebacujte se 7 razina infracrvenog svjetla (0>1 >2>3>4>5>6>7>0). Slika postaje crno-bijela. Ovisno o stvarnoj situaciji prilagodite svjetlinu. Što je tamnije svjetlo, jača je prilagodba.

Rukovanje

Gumb za pomicanje na vrh  : Pritisnite i držite kako biste povećali sliku na maksimalno povećanje od 8x.

Gumb za pomicanje dolje  : Pritisnite i držite kako biste smanjili povećanu sliku.

Gumb OK  : U načinu fotografiranja pritisnite za snimanje fotografije. U načinu videozapisa pritisnite za početak snimanja, a zatim ponovno pritisnite za završetak snimanja.

Ikone



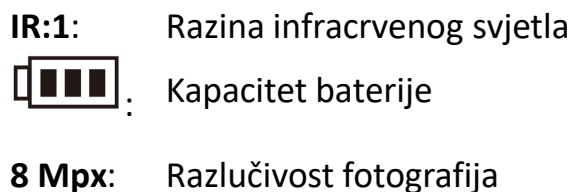
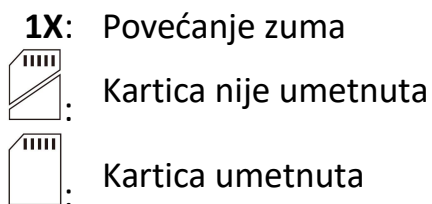

720P: Video razlučivost

04:57:00: Preostalo dostupno vrijeme snimanja

Reprodukcija

Uđite u način reprodukcije

Pritisnite i držite gumb Način rada  kako biste se prebacivali između načina rada dok ne odaberete način reprodukcije.

Prikaz fotografija i videozapisa

Pritisnite gumb za pomicanje na vrh ili pomicanje dolje  kako biste vidjeli pretpregled slike ili videozapisa.



Fotografije

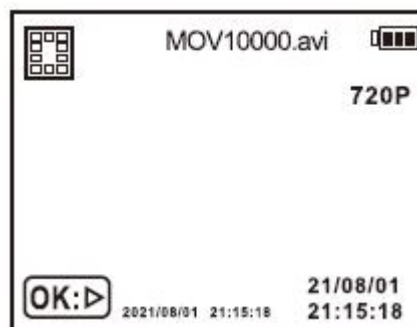



Videozapisi

Pokretanje/zaustavljanje reprodukcije videozapisa

Pritisnite gumb OK  kako biste zaustavili reprodukciju videozapisa.



Brisanje datoteka

Pritisnite gumb Pomicanje na vrh ili Pomicanje dolje  kako biste odabrali fotografiju ili videozapis.

Pritisnite gumb za napajanje  kako bi iskočila stranica za brisanje datoteka.

Pritisnite gumb gore/dolje  kako biste odabrali opciju Izbriši.

Pritisnite gumb OK  ; prikazat će se opcije Izbriši jednu i Izbriši sve.

Pritisnite gumb gore/dolje  kako biste odabrali, a zatim pritisnite gumb OK  kako biste potvrdili opciju ili pritisnite gumb Napajanje  kako biste izašli sa stranice Brisanje.

Izbornik za postavljanje

Pristup izborniku za postavljanje



U načinu videozapisa i fotografija pritisnite gumb Napajanje  kako biste ušli u / izašli iz izbornika postavljanja.

O izborniku za postavljanje



Pritisnite gumb gore/dolje  kako biste odabrali opcije izbornika za postavljanje.

Pritisnite gumb OK  kako biste ušli u opcije.

Pritisnite gumb gore/dolje  kako biste odabrali parametar.

Pritisnite gumb OK  kako biste potvrdili i izašli ili pritisnite gumb Napajanje  za povratak u izbornik Postavljanja.

Postavka datuma/vremena

Pronađite opciju postavke u izborniku. Pritisnite gumb OK  za ulaz. Pritisnite gumb OK  za prebacivanje između godine/mjeseca/dana/sata/minute/sekunde, a zatim pritisnite gumb gore/dolje za povećanje ili smanjivanje vrijednosti. Pritisnite gumb Napajanje  kako biste potvrdili i vratili se u izbornik postavki.

Priključivanje na računalo

Omogućite uređaj za noćni vid (uređaj za noćni vid zahtijeva memorijsku karticu). Upotrijebite podatkovni kabel za povezivanje računala s uređajem za noćni vid. Prikazat će se sljedeći izbornik:

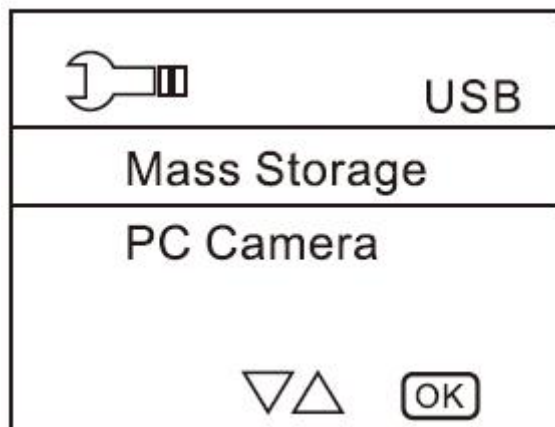

Pritisnite gumb Pomicanje prema dolje/gore  kako biste odabrali memoriju ili kameru, a zatim pritisnite OK za potvrdu.

Masovna pohrana: Računalo prepoznaje microSD karticu i omogućuje kopiranje datoteka na računalo.

Kamera PC-ja: Računalo će prepoznati kameru kao kameru dostupnu računalu.

OPREZ

Isključivanje uređaja

Ako se uređaj ne uključi, provjerite je li baterija ispravno umetnuta, zatim je li dovoljno napunjenja (odmah je napunite).

Ponovno postavljanje rada

Ako se kamera blokira ili ne reagira, možete je prisilno isključiti dugim pritiskom na gumb IC, a zatim laganim pritiskom na gumb za uključivanje (dvostruki pritisak gumba za brzo ponovno postavljanje) ili umetanjem igle za ponovno postavljanje u otvor za ponovno postavljanje kako biste isključite kameru i ponovno je pokrenuli.

Loša kvaliteta slike

Ako uređaj koristite tijekom dana, svakako isključite IC svjetlo (ako je uključeno IC svjetlo, zaslon će imati crno-bijeli prikaz, ako je IC isključen, zaslon će prikazivati sliku u boji).

Ako uređaj koristite noću ili pri slabom osvjetljenju, svakako provjerite je li uključeno IC svjetlo.

Prilagodite fokus postepenim pomicanjem kotačića za fokusiranje.

Održavanje

Uklonite bateriju prije čišćenja uređaja. Vanjske površine uređaja čistite isključivo suhom krpom. Nemojte koristiti bilo koju otopinu za čišćenje kako biste zaštitili uređaj od mogućeg oštećenja. Leće čistite vrlo mekom tkaninom bez dlačica (npr. tkanina od mikrovlakana). Izbjegavajte ogrebotine na lećama, samo pažljivo pritisnite krpicu za čišćenje.

Uvijek držite uređaj podalje od prašine i vlage. Čuvajte ga u zaštitnom kućištu ili u kutiji. Uklonite baterije samo ako uređaj ne namjeravate koristiti dulje vrijeme.

Imajte na umu – Svi proizvodi podložni su promjeni bez ikakve obavijesti. Ograđujemo se od pogrešaka i propusta u priručniku.

SVA PRAVA PRIDRŽANA, AUTORSKA PRAVA DENVER A/S



denver.eu



Električna i elektronička oprema i priložene baterije sadrže materijale, komponente i tvari koje mogu biti opasne po vaše zdravlje i okoliš ako se s otpadnim materijalom (odbačena električna i elektronička oprema i baterije) ne postupa na ispravan način.

Električna i elektronička oprema i baterije označene su simbolom prekrižene kante za otpatke, prikazanim gore. Ovaj simbol označava da električnu i elektroničku opremu i baterije ne treba odlagati s drugim kućnim otpadom, već ih treba odlagati odvojeno.

Kao krajnji korisnik, važno je svoje korištene baterije predati u odgovarajući i tome namijenjen objekt. Na taj način osiguravate recikliranje baterija u skladu sa zakonodavstvom i bez štete okolišu.

Svi gradovi imaju uspostavljene sabirne punktove gdje se električna i elektronička oprema i baterije mogu besplatno predati na postajama za reciklažu i drugim sabirnim mjestima ili ih prikupiti od domaćinstava. Dodatne informacije dostupne su u tehničkom odjelu vašeg grada.

DENVER A/S

Omega 5A, Soeften

DK-8382 Hinnerup

Danska

www.facebook.com/denver.eu

Upozorenje!

- Sadrži litijeve baterije!
- Ne pokušavajte otvoriti proizvod!
- Ne izlažite vrućini, vodi, vlazi ili izravnoj sunčevoj svjetlosti!
- Za punjenje koristite isključivo originalni punjač isporučen s proizvodom!

Contact

Nordics

Headquarter

Denver A/S
Omega 5A, Soeften
DK-8382 Hinnerup
Denmark

Phone: **+45 86 22 61 00**
(Push "1" for support)

E-Mail

For technical questions, please write to:
support.hq@denver.eu

For all other questions please write to:
contact.hq@denver.eu

Benelux

DENVER BENELUX B.V.

Barwoutswaarder 13C+D
3449 HE Woerden
The Netherlands

Phone: **0900-3437623**

E-Mail: **support.nl@denver.eu**

Spain/Portugal

DENVER SPAIN S.A

Ronda Augustes y Louis Lumiere, n° 23 - nave 16
Parque Tecnológico
46980 PATERNA
Valencia (Spain)

Spain

Phone: **+34 960 046 883**
Mail: **support.es@denver.eu**

Portugal:

Phone: **+35 1255 240 294**
E-Mail: **denver.service@satfiel.com**

Germany

Denver Germany GmbH Service

Max-Emanuel-Str. 4
94036 Passau

Phone: **+49 851 379 369 40**

E-Mail

support.de@denver.eu

Fairfixx GmbH

Repair and service
Rudolf-Diesel-Str. 3 TOR 2
53859 Niederkassel

(for TV, E-Mobility/Hoverboards/Balanceboards,
Smartphones & Tablets)

Tel.: **+49 851 379 369 69**

E-Mail: **denver@fairfixx.de**

Austria

Lurf Premium Service GmbH

Deutschstrasse 1
1230 Wien

Phone: **+43 1 904 3085**

E-Mail: **denver@lurfservice.at**

If your country is not listed above,
please write an email to
support@denver.eu



DENVER A/S
Omega 5A, Soeften
DK-8382 Hinnerup
Denmark

denver.eu
facebook.com/denver.eu



Version 1.1

